

**PICANOL**   
Let's grow together

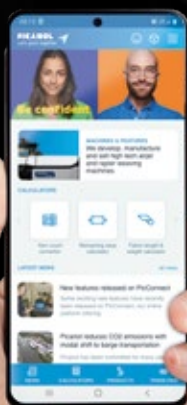

Scoprite la nuovissima e  
**rivoluzionaria** Ultimax Terry.



**Date vita**  
a questa  
brochure.

Scaricate l'app Picanol.



SCANSIONATE  
QUI PER L'APP

**ITALIANO**



## Siate fiduciosi.

L'ambiente in cui operiamo è sempre stato incerto e in continua evoluzione. Tuttavia, la velocità, l'intensità e l'impatto di questi cambiamenti sono aumentati drasticamente negli ultimi anni.

In tempi così difficili, si può reagire in due modi. O ci si mette al riparo e si aspetta che la tempesta passi o si può, nonostante tutto, continuare a pianificare e a cercare la crescita.

Per farlo, è necessaria una solida dose di fiducia. Dovete credere veramente di essere in grado di affrontare tutte le sfide del futuro. Questa fiducia non si può comprare. Ma si può coltivare. Grazie al supporto e alla presenza delle persone giuste.

Per i nostri clienti e partner, Picanol vuole essere quel partner che fornisce un supporto eccezionale. Offrendovi tutte le opportunità per plasmare il vostro futuro con fiducia, qualunque sia la sfida che vi si presenta.

E con la nuova macchina a pinze Ultimax Terry, Picanol dimostra chiaramente la sua fiducia nel futuro. Oltre 85 anni di esperienza nella costruzione di macchine per tessere ci hanno dato una base solida per ripensare completamente i concetti attuali.

Oggi, tutto il nostro team è molto orgoglioso e fiducioso di presentare Ultimax Terry. E siamo felici e desiderosi di condividere con voi questa sensazione di ottimismo e fiducia. Ci fa sorridere e siamo sicuri che farà sorridere anche voi.

Perché siamo davvero convinti che la nuovissima e rivoluzionaria Ultimax Terry vi darà la fiducia necessaria per affrontare qualsiasi sfida futura.

Let's grow together.



**Si dice che il sorriso sia contagioso.**  
Scansionate questa immagine con l'app Picanol e scoprite come questa fiducia fa sentire tutti noi di Picanol.

SCANSIONATE  
QUESTO  
ANNUNCIO CON  
LA NOSTRA APP

**PICANOL**   
Let's grow together

# Ultimax Terry

## Siete pronti per vivere l'esperienza di tessitura più avanzata?

Nel progettare la nuova macchina a pinze Ultimax Terry, ci siamo concentrati sui seguenti tre aspetti:

- **Prestazioni avanzate e produzione di alta qualità**
- Predisposizione per i **requisiti di sostenibilità** di domani
- Massima facilità d'uso, grazie al **massimo livello di digitalizzazione**, basata su sensori completamente integrati in quasi tutte le parti della macchina

Questo significa che Ultimax Terry è, più che mai, una macchina sviluppata dal punto di vista del design con i nostri quattro principi di progettazione in mente: **Sostenibilità interna**, **Gestione basata sui dati**, **Prestazioni intelligenti** e **Controlli intuitivi**. Grazie all'elevato livello di digitalizzazione e alla nostra piattaforma digitale PicConnect, il monitoraggio sia delle singole macchine che dell'intera tessitura diventerà molto più facile di prima, garantendo un **controllo senza precedenti**.

Per realizzare questa macchina tessile all'avanguardia, il team esperto dei nostri ingegneri si è unito a una nuova generazione di giovani ingegneri per mescolare idee fresche e anni di esperienza. Armati delle più recenti tecniche di progettazione, hanno esaminato e messo in discussione ogni singolo elemento della macchina.

Il risultato è una **macchina all'avanguardia** e ottimamente calibrata, pronta a funzionare a **velocità impressionante**, che **reagisce con precisione** al minimo tocco o alla minima impostazione e che garantisce **una produzione di altissima qualità**, sia ora che in futuro.

Anche il nostro classico design esterno è stato **radicalmente stravolto** per rendere evidente dall'esterno quanto Ultimax Terry sia all'avanguardia al suo interno.

Possiamo davvero affermare che Ultimax Terry è una **piattaforma a pinze rivoluzionaria**, sulla base della quale noi e i nostri clienti saremo in grado di affrontare le numerose sfide che ci attendono in materia di sostenibilità, digitalizzazione e, ovviamente, anche di ottenere le **massime prestazioni con il minimo impiego di risorse**.

Il futuro può essere incerto e mutevole. Ma con Picanol e il nostro nuovo Ultimax Terry al vostro fianco, potete affrontare con fiducia qualsiasi sfida futura.



Scoprite la nuovissima e rivoluzionaria Ultimax Terry. Scansionate questa immagine con la nostra app e guardate il video.

**Sostenibilità a prova di futuro**

**Prestazioni estreme**

**Precisione impeccabile**

**Sensorizzazione senza precedenti**

**Velocità senza compromessi**

**Massima affidabilità**

**Impressionante facilità d'uso**

**Design dirompente**

# I nostri principi di progettazione: come costruiamo le nostre macchine.

Il mondo odierno è basato su connettività, progettazione incentrata sull'utente, controlli intuitivi, capacità di autoapprendimento e sostenibilità... tanto per nominare alcuni aspetti. Quando progettiamo una nuova macchina, consideriamo questi requisiti in continua evoluzione come punti di riferimento per tutte le nostre innovazioni e miglioramenti.

Ecco perché Prestazioni intelligenti, Sostenibilità interna, Gestione basata sui dati e Controllo intuitivo sono diventati i principi base di ogni macchina tessile Picanol. Insieme, vi permettono di seguire i vostri istinti tessili e di ottenere i migliori risultati possibili su tutte le nostre piattaforme.



## Prestazioni intelligenti

Le prestazioni sono il primo requisito per una macchina o una funzione. L'indicatore più ovvio delle prestazioni è la velocità teorica massima. Molto spesso, tuttavia, la differenza tra velocità teorica ed effettiva in condizioni reali è piuttosto consistente. Per questo, progettiamo le nostre macchine intorno al principio di "Prestazioni intelligenti": **la progettazione di una macchina intelligente**, combinata con un software in grado di autoregolarsi, consente di ottenere **la massima velocità teorica possibile e le migliori prestazioni in qualsiasi condizione**.



## Sostenibilità interna

Quando si tratta di evitare gli scarti e di ridurre il consumo di energia, Picanol, negli anni, si è presa le sue responsabilità. Le nostre macchine sono progettate con una capacità integrata volta alla sostenibilità: **efficienza energetica e uso intelligente delle risorse** sono il cuore delle nostre piattaforme.



## Gestione basata sui dati

La **digitalizzazione** è diventata sempre più importante negli ultimi decenni e continuerà ad esserlo. Tutti i tipi di dati macchina e contestuali devono essere acquisiti e resi disponibili per l'**intelligenza artificiale**, rendendo la produzione più efficiente. Grazie alla nostra **sensorizzazione completamente integrata** e abilitata dalla nostra piattaforma digitale **PicConnect**, siamo all'avanguardia della digitalizzazione, offrendovi il modo più intelligente di gestire le vostre macchine tessili.



## Controlli intuitivi

Al giorno d'oggi, i più giovani maneggiano le nuove tecnologie **senza alcuno sforzo e in modo intuitivo**. È esattamente quello che desideriamo anche per le nostre macchine. Come per lo smartphone o l'auto, il **display interattivo della macchina** è l'interfaccia che comanda quasi tutte le funzioni della macchina. Questo **approccio incentrato sull'utente** è anche integrato nel design dell'intera macchina, rendendo tutte le operazioni semplici, intuitive e autoesplicative.

## Siete pronti ad aprire la strada all'era della tessitura intuitiva?

Scoprite tutto su PicConnect consultando  
[www.picanol.be/intuitiveweaving](http://www.picanol.be/intuitiveweaving)

## Scansionate le immagini delle funzioni

rappresentate in questa brochure tramite l'app di Picanol per ottenere maggiori informazioni sulle rispettive potenzialità.

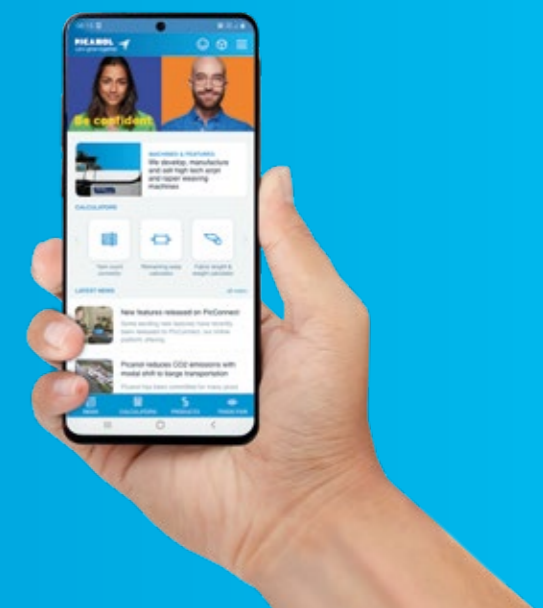



### Formazione del riccio stabile, anche alle velocità massime

Grazie all'esclusiva configurazione del **motore del riccio**, che simultaneamente guida il tessuto direttamente e il movimento del portafili, garantisce la **formazione del riccio in modo preciso** alle alte velocità.

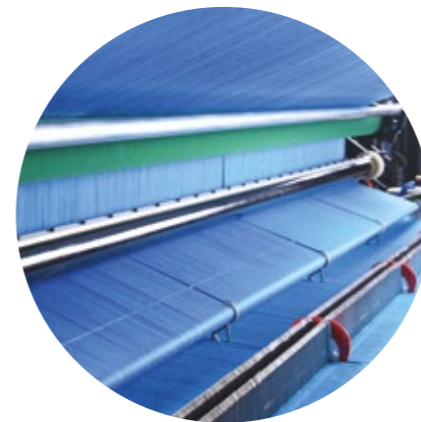

### Formazione del cappio ottimale indipendentemente dal disegno del tessuto

La struttura rigida ma leggerissima garantisce un comportamento altamente dinamico, **assicurando una formazione del cappio perfetta** per i disegni della spugna più complicati, che si tratti di produzione di asciugamani leggerissimi o di pesanti tappeti da bagno. È assolutamente il miglior sistema di compensazione del riccio!



### Struttura robusta e geometria ottimale della bocca - basi solide come garanzia di performance

La struttura del telaio completamente nuova si basa sul comprovato concetto Picanol di combinare **due telai laterali solidi** collegati **tramitetraverse a sezione larga**. Il battente è guidato tramite camme combinate situate sotto la linea del tessuto, al fine di garantire una forza di battuta uguale su tutta l'altezza.



### Nuova concezione di tirapezza, la vostra garanzia per un tessuto di massima qualità

In linea con la robusta struttura del design, il tirapezza **OptiForce** assicura qualità e uniformità ottimali del tessuto.



### Eseguite la tessitura di tutti i fili di trama con facilità

Dal **rilevamento del filo di trama** all'esclusiva **presentatrice di trama QuickStep** con **On-loom Picascope** e vari **sistemi di taglio trama**, tutto è progettato per gestire la più **ampia varietà di fili di trama** nel modo più agevole possibile.

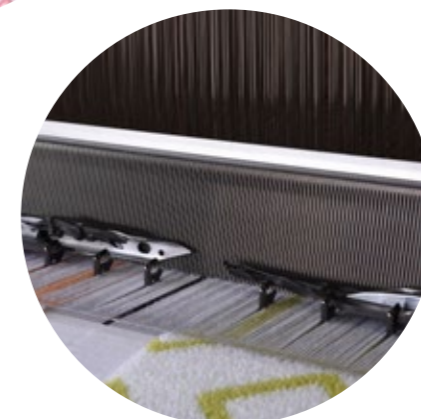

### Massime prestazioni con ogni tessuto

Se si sta cercando **la velocità più elevata in combinazione con l'estrema versatilità**, il sistema **pinza GCv** è la risposta corretta alle proprie necessità.

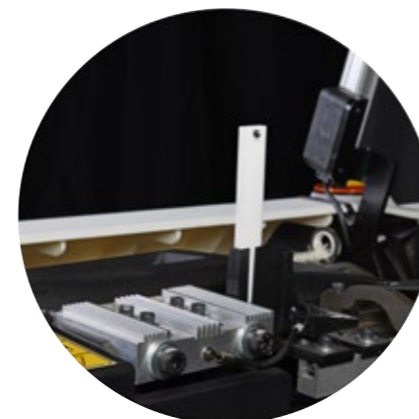

### Velocità massime garantire, anche per esecuzioni lunghe

I sensori integrati garantiscono la **lubrificazione** e il monitoraggio della **temperatura** dei blocchi di raffreddamento dei **nastri delle pinze**. La durata utile dei componenti è garantita grazie agli interventi suggeriti.



## Prestazioni intelligenti



### Progettata per la tessitura di fili riciclati

La macchina è stata sviluppata per aumentare l'uso dei **fili riciclati** durante la tessitura. Avrete la certezza che il riciclo dei fili stia avvenendo correttamente.



### Riducete al minimo lo scarto di trama sul lato destro

Un miglior controllo della lunghezza della trama è assicurato dall'apertura della pinza lato destro con **ERGO (Electronic Right Gripper Opener - Apripinza destro elettronico)**. ERGO consente impostazioni specifiche tramite display dei tempi di apertura della pinza per canale della trama.

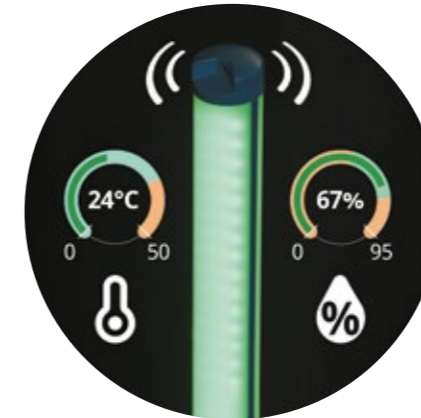

### I dati di cui avete bisogno per ottimizzare la climatizzazione

Ogni macchina Picanol è dotata di un  **sensore di temperatura e umidità integrato**. I dati sono disponibili sul display BlueTouch e possono essere consultati tramite PicConnect per ridurre al minimo l'uso dell'energia in base alle condizioni della tessitoria.



### Il comando principale più efficiente in termini di risparmio energetico sul mercato

Il concetto di comando **SUMO** riprogettato e ideato da Picanol è il comando principale più efficiente dal punto di vista energetico presente sul mercato. Garantisce il **consumo energetico più basso possibile** offrendo, al contempo, molti altri vantaggi, tra cui il controllo velocità su tutta la gamma, la marcia lenta, la ricerca battuta e anche l'**impostazione di incrocio automatico**. Completa la riprogettazione un nuovo **sensore di temperatura** integrato..



## Sostenibilità interna



### Monitoraggio del consumo elettrico in tempo reale

**Il monitoraggio della potenza** tiene sotto costantemente controllo i consumi elettrici. I dati possono essere consultati in qualsiasi momento sul display.



### Uso intelligente dell'energia grazie all'efficiente lubrificazione e alla gestione migliorata della temperatura

**Filtrando e raffreddando l'olio**, il sistema di lubrificazione integrato porta la **quantità ottimale di olio** a tutti i punti cruciali della macchina. Ciò non solo consente di **estendere la durata utile** dei componenti ma garantisce anche i **più bassi consumi energetici possibili**.

Inoltre, l'esclusivo sistema di **raffreddamento ad acqua** ridurrà il carico sulla climatizzazione al minimo assoluto.



### Nessun limite di design

Il dispositivo di cambio altezza riccio rende possibile non solo il cambio velocità del gruppo battuta, ma anche la tessitura di **temi strutturati** quali le onde. Tutte le impostazioni sul display!

### Il massimo livello di digitalizzazione

Il **display BlueTouch da 15,6"** è lo strumento perfetto sia per la gestione sia per la visualizzazione dei dati. Ciò viene illustrato in modo chiaro con esempi quali il **Dashboard sensori** e **Centro azioni con funzionalità Registro**.



### Controllo di tutti i passaggi dell'inserzione

I parametri dell'inserzione vengono comandati digitalmente e gestiti sul display BlueTouch.



### Tutti i dati dei sensori a portata di mano

I dati essenziali dei sensori sono **facilmente accessibili** e possono essere visualizzati su un cruscotto dedicato sul **display BlueTouch**.



### Gestione basata sui dati



### Intelligenza artificiale nella vostra tessitoria

**PicConnect** è il gateway a tutti i **servizi digitali di Picanol**, dalle applicazioni Industrial IoT a quelle relative ai servizi. L'abilitazione di PicConnect indica che la macchina è già pronta a gestire al meglio le varie applicazioni di PicConnect.



### Piattaforma elettronica affidabile, pronta per l'industria 4.0

La **piattaforma elettronica BlueBox** garantisce una migliore **gestione dei dati**. In combinazione con la ben nota affidabilità, questa piattaforma stabilisce lo standard di riferimento per le piattaforme elettroniche presenti sul mercato.



### Piacere nell'azionare la macchina

Oltre alle varie caratteristiche progettate per essere **facili da usare**, standard su tutte le macchine Picanol, l'utilizzo delle macchine diventa ancora più semplice, grazie a un **insieme di temi integrati e innovativi nel design della macchina**.



### Visibilità chiara dello stato della macchina

La combinazione di illuminazione della luce di **segnalazione a LED** e della striscia di LED sui **pulsanti è sincronizzata**. Inoltre, può essere completamente personalizzata dall'utente.



### Controllo dati rapido e completo a portata di mano

L'avanzato **display BlueTouch da 15,6"** garantisce un **rapido accesso** e il **controllo di tutte le impostazioni**. Grazie alle funzioni quali il Controllo accessi, la funzionalità della guida e altre, il display BlueTouch stabilisce nuovi standard nel mercato.



### La messa a punto e le modifiche della larghezza non sono mai state così semplici

Picanol sta ora portando la facilità di messa a punto al livello successivo con il nuovo ed esclusivo sistema **On-loom Picascope**. Inoltre, tutti i componenti interessati da una modifica della larghezza sono montati su un **supporto singolo**. Una **procedura sul display** che può essere combinata con la **misurazione della corsa delle pinze** riduce al minimo assoluto il tempo necessario per la modifica della larghezza.



### Controllo totale dell'accesso alle macchine

Il **Controllo accessi** gestisce il livello di accesso dei diversi utenti e consente di definire le schermate personali.



### Solo sulle macchine Picanol! Tutte le informazioni relative alla bocca sono a portata di mano

Le impostazioni della bocca possono ora essere eseguite nel modo più intuitivo possibile grazie alla **visualizzazione** della bocca sul display BlueTouch.



### Controlli intuitivi



# Ultimax Terry

## Caratteristiche tecniche

\* con brevetto  
\*\* in attesa di brevetto

Specifiche del tessuto			
Altezze utili	230, 240, 260, 280, 300, 340 e 360		
Riduzione dell'altezza	Up to 100 cm depending on reed width		
Gamma fili	Fili bobinati	Nm 200 - Nm 3	Ne 118 - Ne 1,8
	Fili a bava continua	20 den - 3.000 den	22 dtex - 3.300 dtex

Connect packages	Standard	Opzionale	Post-vendita
	Monitor package	-	●
Controllo accesso	-	-	-
OptiStyle	-	-	-
Uso di materiale grezzo	-	-	-
Sensore trama AutoSens	-	-	-
Monitoraggio nastri delle pinze	-	-	-

Formazione del riccio			
Formazione del tessuto ad azionamento diretto per altezza riccio fino a 15 mm	●	-	-
Controllo dell'altezza riccio	-	●	●

Inserzione della trama			
Selezione trama	Fino a 8 colori o tipi di filo	●	-
Pinze	GC - Pinza Guidata	●	-
On-loom Picascope **		-	●
Misurazione della corsa della pinza **		●	-
Prealimentatore	PSO - Disattivazione del prealimentatore	-	●
	Infilatura prealimentatore pneumatica	-	●
	TED - Visualizzazione della tensione	-	●
Freni trama attivi	TEC - Freno trama programmabile	-	●
	EFT - Frena trama elettronico *	-	●
Sensore trama	Sensore trama piezoelettrico con protezione anti-2	●	-
	Sensore trama SmartEye	-	●
Forbice di trama	EDC - Taglio a disco elettronico	●	-
	Forbice di trama meccanica	-	●
	Forbice di trama SmartCut	-	●
Apripinza	ERGO - Apripinza destro elettronico *	-	●

Svolgitore ordito			
Sistema svolgitore	ELO - Svolgitore controllato elettronicamente	●	-
Subbio	Fondo diametro 805 mm - 1.000 mm	●	-
	Riccio diametro 805 mm - 1.000 mm - 1.100 mm - 1.250 mm	●	-
Portafili	Rulli portafili doppi	●	-
	TSF - sensore di tensione dell'ordito nel tastatore	●	-
	TCLS - Portafili riccio pneumatico con compensatore di tensione riccio con molla a balestra	●	-
	Guardia-ordito elettrico	●	-
stop motion	Passo da 30 mm con 2 barre di contatto	-	●
	Passo da 16 mm con 4 barre di contatto	-	●
	Rilevamento zona lato sinistro / lato destro	●	-

			Standard	Opzionale	Post-vendita
Tirapezza tessuto					
Sistema tirapezza	ETU - Tirapezza controllato elettronicamente		●	-	●
Tirapezza tessuto	Diametro del subbio avvolgipezza: 600 mm		●	-	-
	PBM - Avvolgitore indipendente Picanol (fino a un diametro di 1.500 mm)		-	●	-
Rullo ad aghi			●	-	●
	Comando rullo ad aghi		-	●	●
Piastra di direzionamento ricci			-	●	●
Illuminazione del tessuto	Illuminazione LED	sopra il pettine	-	●	●
		sopra la bocca posteriore	-	●	●

Comando e azionamento macchina					
Comando principale	Piattaforma elettronica BlueBox		●	-	-
Motore principale	Motore principale SUMO con comando macchina diretto		●	-	●
	OptiSpeed (variazione continua della velocità automatic)		●	-	-
	Ricerca del passo completo automatica *		●	-	-
Movimento battente	Unità camme combinate positive (2 o 3, in base alla larghezza della macchina)		●	-	-
Comando dei quadri			●	-	-
	Ratiera positiva (R) per 20 quadri con livellamento		-	●	●
	Esecuzione per jacquard elettronico (J)		-	●	●
	AKM - Impostazione elettronica del momento di incrocio		●	-	-
Lubrificazione	Lubrificazione centralizzata, circolazione forzata di olio filtrato verso tutte le funzioni di comando principale		●	-	-
Sistema di raffreddamento	Scambiatore di calore olio-aria		-	●	●
	Scambiatore di calore olio-acqua		-	●	●
Monitoraggio dell'alimentazione			-	●	●
Display interattivo	Display BlueTouch da 15,6"		●	-	●
Lampada di segnalazione smart	Pulsanti sul pannello anteriore con lampade di segnalazione integrate *(design)		●	-	●
		Luce di segnalazione a LED **		●	-

Quadri					
Elemento di comando	Comando quadri DRC2 o DRC30		●	-	-
Quadri	Per licci da 11", 13" o 15"	standard	●	-	●

  

Formazione cimossa					
Sistema cimossa	ELSY	lato sinistro / centrale / lato destro	-	●	●
		- sistema cimossa indipendente a controllo elettronico			
Forbici di cimossa	Forbice elettronica	lato sinistro / lato destro	●	-	●
		centrale	-	●	●
		Forbice adattiva	lato sinistro / lato destro	-	●
Tempiali	Tempiali cilindrici		●	-	●

Standard Opzionale Post-vendita

### Monitoraggio e strumenti software

Display BlueTouch	Monitoraggio e reportistica telaio	●	-	-
	Funzionalità Browser	●	-	-
	Centro azioni (incluso Registro)	●	-	-
	Manuale macchina + assistenza basata su contesto	●	-	-
	Dashboard sensori	●	-	-
	Calcolo dell'angolo della bocca	●	-	-
Abilitato per PicConnect		●	-	-
Connessione fornita per i principali sistemi di monitoraggio della sala di tessitura (comunicazione parallela)		●	-	-
Comunicazione bidirezionale su collegamento seriale o ethernet		-	●	●
Monitoraggio climatizzazione		●	-	-
<b>Sicurezza</b>				
Dispositivo luminoso	A seconda del paese di consegna	●	-	●

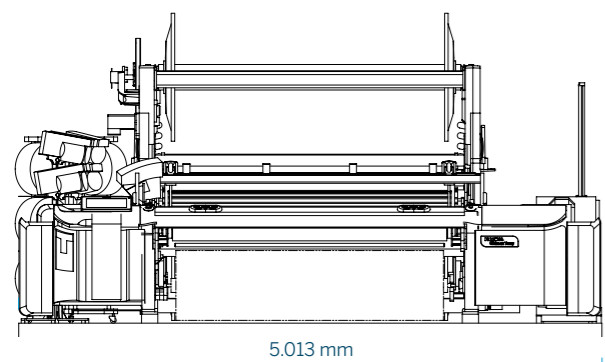

5.013 mm

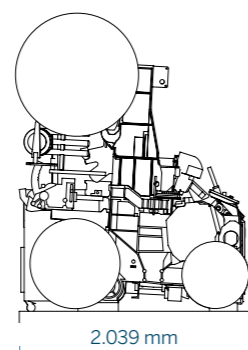

2.039 mm

RBB0111-4-R-230

#### Come leggere il nome

RBB0111 - 4 - R - 230

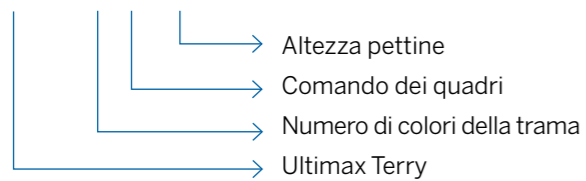

#### Normative

Nel progettare la Ultimax Terry, la Picanol ha tenuto in considerazione tutte le normative attuali ed internazionali, riguardanti la sicurezza (meccanica ed elettrica) e l'ambiente (ergonomia, rumore, vibrazioni e compatibilità elettromagnetica).

# Costruita nell'impianto del futuro



## La formazione è una parte del trattamento che Picanol offre ai suoi clienti

Una buona preparazione degli impiegati rappresenta un vero vantaggio per la vostra azienda. L'impiego di personale preparato consente di ottenere prestazioni ottimali dalle macchine, realizzando tessuti di qualità eccellente e ottenendo un'efficienza massima dello stabilimento.

Reputiamo un nostro dovere aiutare i vostri impiegati a migliorare le proprie capacità e conoscenze. A tale scopo, nel 2015 abbiamo deciso di investire in un centro di formazione tecnica di eccellenza in Ypres.

Tre stanze completamente attrezzate (ciascuna con macchina per tessere, modelli con dettagli interni, mini officine, ecc.) occupano un'area complessiva di 270 m<sup>2</sup>. Questo nuovo centro didattico consente a Picanol di fare formazione in condizioni ottimali ai tecnici di clienti dislocati in tutto il mondo.

Sono presenti tutte le attrezzature perché i vostri impiegati si sentano come in azienda. Nel caso in cui i vostri impiegati non possano raggiungere uno dei nostri centri di formazione, i nostri istruttori possono raggiungervi e organizzare corsi di formazione presso la vostra sede.

## Parti di ricambio e Weave-Up

Le macchine per tessere sono uno dei vostri maggiori investimenti. Mantenerle in condizioni ottimali si rivela fondamentale per salvaguardare l'elevato valore di questa risorsa e per rimanere competitivi nel settore in un mondo in via di globalizzazione.

L'uso di ricambi originali Picanol garantisce alle macchine per tessere



Picanol di continuare ad avere prestazioni elevate. Inoltre, sostituendo in modo opportuno le parti originali, i clienti Picanol possono eseguire le macchine nel modo più economico possibile. Indipendentemente dall'età della macchina, l'utilizzo di parti originali consente di mantenere condizioni perfette, influenzando positivamente il valore della macchina nel corso del tempo.



Per di più, per aumentare la gamma di tessitura e/o le prestazioni della macchina, Picanol offre pacchetti di aggiornamento per le macchine Picanol installate. Gli aggiornamenti al telaio conferiscono una tecnologia d'avanguardia alle vostre macchine, che oltre a portare vantaggi nella tessitura permettono anche al vostro investimento di aumentare di valore in maniera corrispondente.



Scansiona le immagini dello stabilimento e fallo vivere con l'app Picanol.

# Non vuoi perdere le prossime novità?

Scarica la nostra nuova app sul tuo cellulare o tablet e, grazie alla funzione di **notifica delle news**, sarai il primo a conoscere tutte le nostre innovazioni. L'app viene aggiornata spesso con i nuovi arrivi e tanti aggiornamenti.

Puoi anche iscriverti alla nostra newsletter su [www.picanol.be/newsletter](http://www.picanol.be/newsletter) per scoprire in tempo reale le nostre ultime notizie, aggiornamenti ed eventi.

## Prenota il tuo corso di formazione

L'abbiamo già detto: la formazione è una parte essenziale dell'impegno di Picanol verso i suoi clienti.

Sul nostro sito web troverai tutti i nostri corsi di formazione: [www.picanol.be/training-services](http://www.picanol.be/training-services).

Per ricevere maggiori informazioni, contatta il tuo rappresentante Picanol di zona o il nostro Servizio di assistenza. I recapiti sono disponibili su [www.picanol.be/agents](http://www.picanol.be/agents).

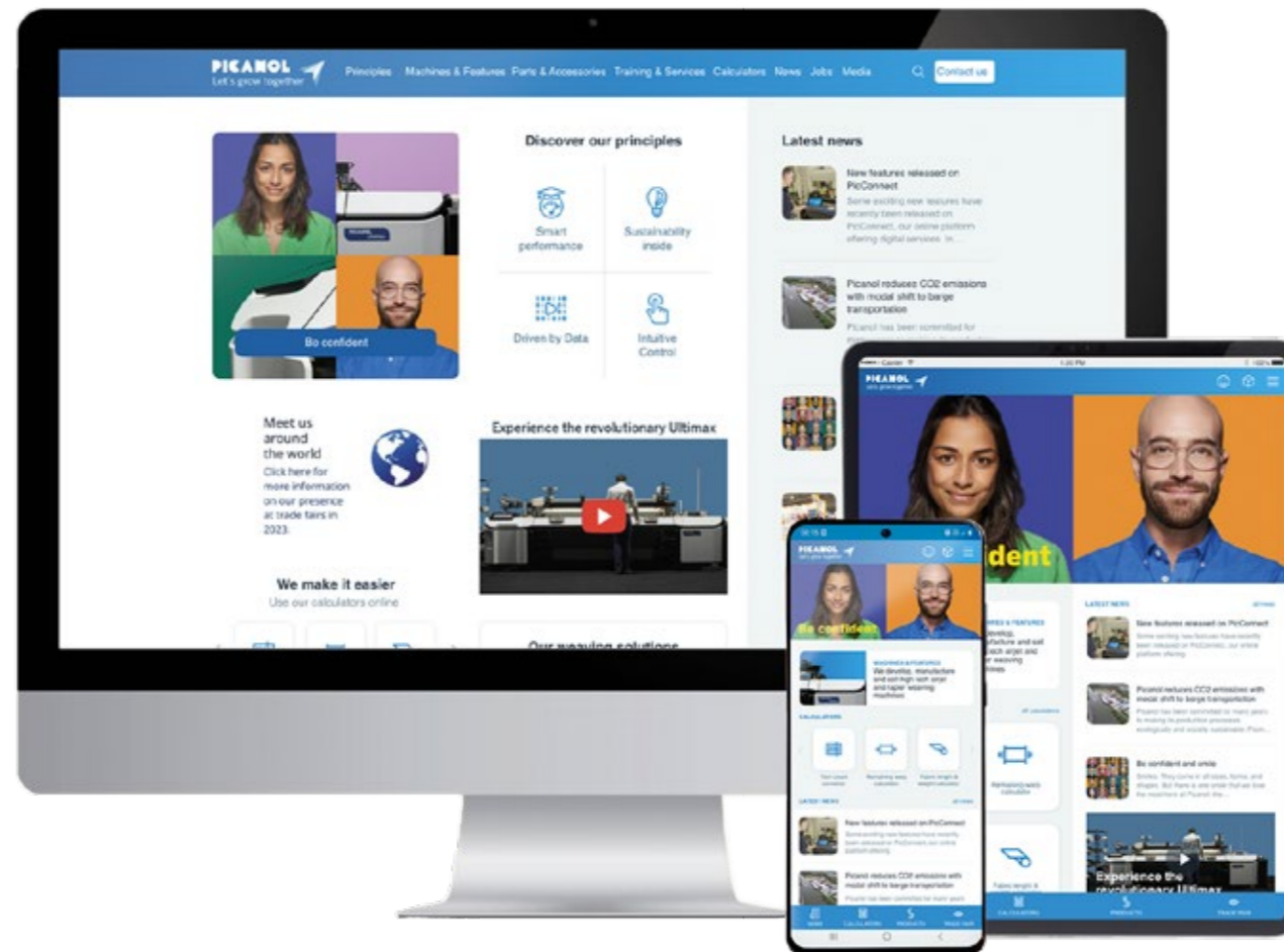

## Noi lo rendiamo più facile

I nostri strumenti di calcolo, di nuova concezione. Sviluppati per semplificare la vita quotidiana dei tessitori.

Visitate il nostro sito [www.picanol.be](http://www.picanol.be) e scoprite i nostri nuovi strumenti di calcolo per la tessitura integrati online o scaricate l'app con gli strumenti di calcolo.



## Vieni a conoscerci, in tutto il mondo

Nel corso dell'anno, Picanol partecipa a eventi e fiere in tutto il mondo. Grazie alla funzione "Fiere" della nostra app, **puoi prepararti al meglio**.

Con l'app puoi scoprire le macchine e le funzioni che esponiamo nelle fiere principali e tante informazioni utili per preparare la tua visita. Scarica l'app su [www.picanol.app](http://www.picanol.app).



Scarica l'app su: [www.picanol.app](http://www.picanol.app) o scansiona il codice QR.

# Informazioni su Picanol

**PICANOL**   
Let's grow together

Per più di otto anni Picanol ha giocato un ruolo pionieristico nell'industria tessile globale ed è oggi uno dei principali produttori mondiali di macchine per tessere. Picanol sviluppa, produce e vende macchine per tessere altamente tecnologiche, basate su tecnologie a getto d'aria e a pinza. Tramite la piattaforma PicConnect, per le sue macchine tessili, Picanol offre kit di aggiornamento, pezzi di ricambio, formazione, servizio di ricerca guasti e servizi digitali. Picanol ha la sua sede centrale a Ieper (Belgio) e vanta più di 1.200 dipendenti in tutto il mondo. Picanol fa parte di Picanol Group, una business unit di Tessenderlo Group (Euronext: TESB).

[www.picanol.be](http://www.picanol.be)



Le illustrazioni e le descrizioni contenute nella presente pubblicazione non sono in alcun modo vincolanti per Picanol: le specifiche tecniche possono variare in seguito agli sviluppi della tecnica e dei materiali. IT 21.09.2023.

**PICANOL**   
Let's grow together

Steverlyncklaan 15, 8900 Ieper, Belgium  
+32 57 222 111 - [info@picanol.be](mailto:info@picanol.be)

 /picanolmovie

    /picanolweavingmachines